



SCHEDA TECNICA

SI-CA 130



Analizzatore di combustione per generatori residenziali e commerciali.

L'ultima novità per l'analisi di combustione

Compatto, Leggero, & Resistente



Nota: Lo smartphone non è incluso



Fino a tre sensori gas. Può includere O₂, CO, e NO o NO Basso (per calcolo NOx)



Display a Colori Touch Screen



Leggero, solo 350 gr (12 oz)



Sensori precalibrati sostituibili dall'utente. Long life con 4 anni di garanzia (O₂ e CO)



Celle Long Life con 4 anni di garanzia (O₂ e CO). Il sensore CO misura fino a 8000 ppm



Gestione dei dati con registrazione automatica e creazione di report tramite app/software per PC



CONFORME UNI 10389.1

CONFORME UNI 10845

CONFORME UNI 7129

CONFORME UNI 11137

- Avviso sulla durata stimata dei sensori e promemoria di scadenza della calibrazione
- Misure di tiraggio e pressione differenziale
- Valore CO₂% calcolato
- Spegnimento automatico della pompa per livelli di CO elevati (soglie impostabili dall'utente)
- Predisposto per cella NOx e NOx Basso (opzionale)
- Pompa One Touch On / Off con rinfresco
- Software per PC Windows con connettività wireless e USB

- Calcoli del rendimento di combustione e dell'eccesso d'aria
- Visualizzazione grafica dei dati
- Schermata analisi del gas personalizzabile
- Unità di trattamento fumi per misure precise di NOx
- Monitoraggio di CO e CO₂ in aria ambiente
- Sonda smart per la temperatura dell'aria
- Custodia protettiva in gomma
- Su richiesta contratti di manutenzione ed estensione di garanzia

Dimensioni

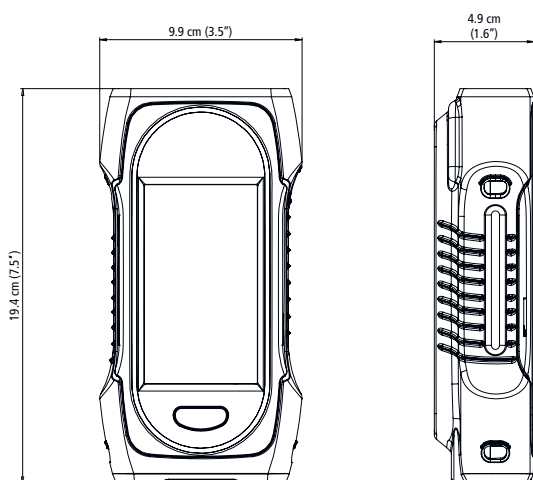

Design compatto



Specifiche dei Parametri

Parametro	Sensore	Campo di misura	Risoluzione	Precisione ⁽¹⁾	T ₉₀ tempo di risposta
O ₂	Elettrochimico	0 a 25%	0,01%	±0,2% vol	< 30 s
CO	Elettrochimico	0 a 8000 ppm	1 ppm	±8 ppm < 160 ppm ±5% lettura fino a 2000 ppm ±10% lettura > 2000 ppm	< 40 s
CO(H ₂)	Elettrochimico	0 a 8000 ppm	1 ppm	±8 ppm < 160 ppm ±5% lettura fino a 2000 ppm ±10% lettura > 2000 ppm	< 40 s
CO ₂	Calcolato	0 a 99,9%	0,1%	-	-
NO (opzionale)	Elettrochimico	0 a 5.000 ppm	1 ppm	±5 ppm < 100 ppm ±5% lettura > 100 ppm	< 40 s
NO Basso	Elettrochimico	0 a 300 ppm	0,1 ppm	±1,5 ppm < 30 ppm ±5 % lettura > 30 ppm	< 40 s
NOx (opzionale)	Calcolato	0 a 7500 ppm	1 ppm	-	-
NOx Basso	Calcolato	0 a 450 ppm	0,1 ppm	-	-
Temperatura fumi	TcK	-20 a +1250 °C -4 a +2282 °F	0,1 °C 0.1 °F	±2 °C o ±0,5% lettura ⁽²⁾ ±3.6 °F o ±0,5% lettura ⁽²⁾	-
	NTC o TcK	-20 a +120 °C -4 a +248 °F	0,1 °C 0.1 °F	±2 °C ±3.6 °F	-
Temperatura aria	Pt100	-40 a 250 °C -40 a 482 °F	0,1 °C 0.1 °F	±(0,3% lettura ±0,25) °C -40°F a 32 °F: ±(-0,3% lettura +0,6) °F 32°F a 482 °F: ±(0,3% lettura +0,4) °F	-
		Calcolato	0 a 1250 °C 0 a 2282 °F	0,1 °C 0.1 °F	-
Temperatura Differenziale	Calcolato	0 a 1250 °C 0 a 2282 °F	0,1 °C 0.1 °F	-	-
Pressione / Tiraggio	Semiconduttore	-200 a +200 mbar -80 a +80 inH ₂ O	0,01 mbar 0,001 inH ₂ O	±1% lettura ±0,03 mbar ±1% lettura ±0,012 inH ₂ O	-
Tiraggio alta precisione	Semiconduttore	500 Pa	0,1 Pa	±0,5 Pa < 10 Pa ±3 Pa fino a 150 Pa ±2 % lettura > 150 Pa	-
Eccesso d'aria	Calcolato	0 a 999%	1%	-	-
Rendimento	Calcolato	0 a 100%	0,1%	-	-
Rendimento (condensazione)	Calcolato	0 a 125%	0,1%	-	-
Velocità fumi	Calcolato	0 a 99 m/s	0,1 m/s	-	-
		0 a 19500 fpm	1 fpm	-	-

⁽¹⁾Tutte le precisioni indicate in questo documento sono state dichiarate in condizioni di laboratorio a 20 ° C (68 ° F) e 1013 mbar e possono essere garantite per misurazioni effettuate nelle stesse condizioni.

⁽²⁾Precisione fornita solo per l'analizzatore.

Caratteristiche Generali

Dimensioni	19,4 x 9,9 x 4,9 cm (7.5 x 3.5 x 4.9")
Peso	350 g (12 oz)
Display	Display a Colori Touch Screen la rappresentazione grafica; Dimensione: 480 x 272 pixels
Tastiera	1 Tasto On-Off
Materiale	ABS-PC
Protezione	IP42
Connessione	- Wireless: classe 2, gamma di frequenza da 2.402 MHz a 2.480 MHz con una potenza di trasmissione di 1 dBm. Portata fino a 15 m (98 piedi), secondo la potenza del segnale radio dello smartphone - USB
Alimentazione elettrica	Batteria ricaricabile, Alimentazione USB Batteria Li-Ion 5100 mA/h 3.6 V / Tensione di alimentazione dell'alimentatore:100-240 Vac, 50-60 Hz Alimentatore 5 Vdc/2A
Batteria	Durata Batteria > 8 h; Tempo di carica: Carica completa: < 6h30; 50%: < 2h30
Condizioni operative	Temperatura: da -5 a 45 °C (23 a 113 °F), Umidità: In condizioni senza condensa (< 85% UR) Altitudine massima: 2000 m (6561')
Temperatura di conservazione	Da -20 a 50 °C (-4 a 122 °F)
Lingue	Inglese, francese, tedesco, spagnolo, italiano, portoghese
Direttive dell'Unione Europea	2014/53/EU (RED); 2015/863 EU (RoHS 3)
Regolamenti	EN 50379-1 and EN 50379-2; UNI 7129; UNI 11137; UNI 10389; UNI 10845; Certificazione UL & cUL; BS 7967:2015; BS EN 50543:2011; UNE 60670-10; ES.02173.ES

App e software per PC

- App gratuite per dispositivi mobile iOS e Android
- Software per PC con connettività USB e wireless
- Connessione wireless facile e veloce
- Visualizzazione remota in tempo reale dei dati dell'analisi di combustione sotto forma di tabella o grafico



Scarica l'App

- Comando a distanza per modificare le impostazioni
- Salvataggio dei dati, inclusa la registrazione automatica
- Creazione di report nei formati PDF, CSV (per Excel) e XML
- Database per clienti, operatori e generatori



Grafico

SARFACAL 630	
O ₂	4.51 %
CO	80 ppm
HR ppb	91.4 %
CO ₂	12.5 %
T flow	170.3 °C
NO	78 ppm
NO _x	82 ppm
Draft	1.094 mbar

Dati

Contenuto del Kit Si-CA 130

- Analizzatore Si-CA 130
- Sensori gas O₂ & CO (Opzione per Sensore NO o Basso NO)
- Custodia protettiva in gomma
- Sonda fumi con tubi
- Separatore condensa con filtro
- Alimentatore / caricatore CA
- Stampante wireless





- Confezione filtri di ricambio
- Valigia in ABS
- Cavo USB
- App mobile e software per PC
- Modulo di comunicazione wireless interno
- Custodia per trasporto
- Guida rapida
- Certificato di Calibrazione



Accessori opzionali*

Codice	Descrizione	Illustrazione
27520 (NO) 27521 (Basso NO)	Sensore NO o Basso NO per NO _x	
27532 (180 mm) 27533 (300 mm) 27534 (750 mm)	Sonde disponibili da 180, 300 e 750 mm	
27936	Sonda fumi (flessibile) 180 mm	
27544	Sonda tiraggio	
24646	Sonda smart per la temperatura dell'aria con cavo da 2 m	
27865	Sonda temperatura Pt100	
SC0110B	Sonda ambiente CO	
SC0112B	Sonda ambiente CO ₂	
27546	Stampante wireless remota	

*Per maggiori dettagli, vedere la scheda tecnica degli accessori dell'analizzatore Si-CA.

Codice	Descrizione	Illustrazione
27537	Tubo prolunga 3 m	
27538	Kit tubo per pressione differenziale	
11994	Kit pompa manuale per indice di fumosità	
26811	SCU (Unità di condizionamento campione)	

Esempio di schermate dell'analizzatore

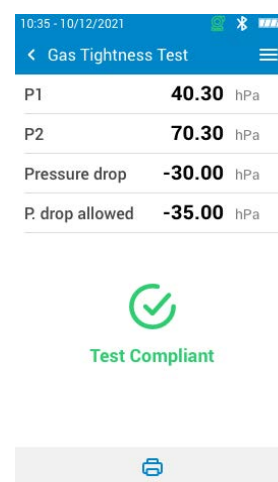
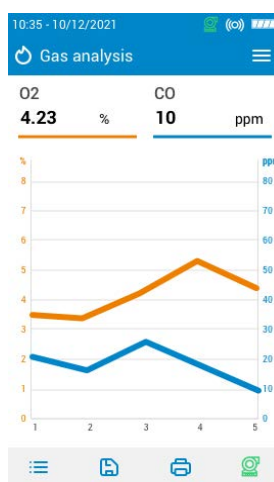

Informazioni per l'ordine

Codice	Riferimento	Descrizione
SICA 130 KIT 2AHD IT GE	27850	Kit analizzatore di combustione Si-CA 130 2AH IT con touch screen, 2 celle elettrochimiche (O2, CO) espandibile a terza cella (NO), protezione dei sensori mediante arresto della pompa, sonda prelievo fumi da 180 mm con tubo da 2 m e trappola condensa con filtro, guscio protettivo magnetico, valigetta in plastica rigida ABS, caricabatterie, cavo USB, guida rapida e certificato di calibrazione. Sensore di tiraggio conforme UNI 10845. Comunicazione wireless per applicazione mobile e stampante remota. Predisposto per prova tenuta impianti secondo UNI 7129 e UNI 11137. Il kit Include stampante wireless + 1 confezione filtri di ricambio. Garanzia: strumento 2 anni, celle O2/CO 4 anni.
SICA 130 KIT 3AHD IT GE	27851	Kit analizzatore di combustione Si-CA 130 3AH IT con touch screen, 3 celle elettrochimiche (O2, CO, NO), protezione dei sensori mediante arresto della pompa, sonda prelievo gas da 180 mm con tubo da 2 m e trappola condensa con filtro, guscio protettivo magnetico, valigetta in plastica rigida ABS, caricabatterie, cavo USB, guida rapida e certificato di calibrazione. Sensore di tiraggio conforme UNI 10845. Comunicazione wireless per applicazione mobile e stampante remota. Predisposto per prova tenuta impianti secondo UNI 7129 e UNI 11137. Il kit Include stampante wireless + 1 confezione filtri di ricambio. Garanzia: strumento 2 anni, celle O2/CO 4 anni.

SONO DISPONIBILI ALTRE CONFIGURAZIONI SU RICHIESTA

Manutenzione

Effettuiamo la calibrazione, la regolazione e la manutenzione dei vostri dispositivi per garantire un livello costante di qualità delle misurazioni. Nell'ambito degli Standard di Garanzia della Qualità, consigliamo di effettuare un controllo annuale degli strumenti come previsto dalle norme vigenti.

Garanzia

Gli strumenti hanno una garanzia di 2 anni per qualsiasi difetto di fabbricazione (è richiesto l'invio al nostro Servizio Post-Vendita per una valutazione). Celle O2 e CO garanzia 4 anni.